



Oven with rotisserie

Ofen mit rotisserie

Four avec rôtisserie

Horno con asador

Piekarnik z rożnem

Oven met rotisserie

Rúra na pečenie

Trouba na pečení



I/B Version
230412

TKG OT 2035 CRL
220-240V~ 50/60Hz 2000W

PARTS DESCRIPTION – TEILBESCHREIBUNG – DESCRIPTION DES PARTIES
 DESCRIPCION DE LAS PARTES – OPIS CZĘŚCI – ONDERDELENBESCHRIJVING
 POPIS DIELOV – POPIS SOUČÁSTÍ

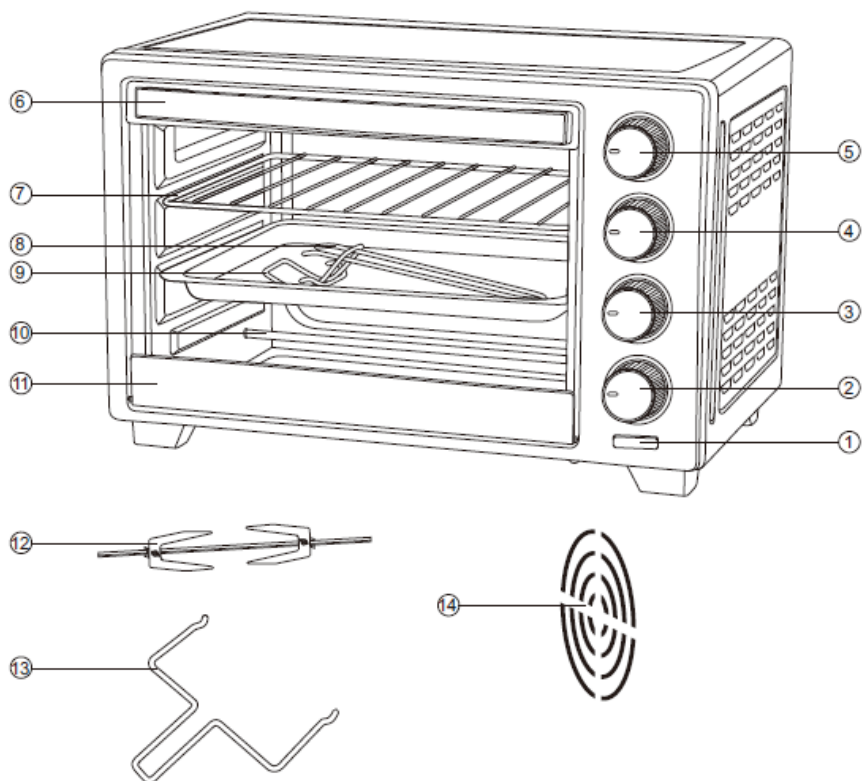

EN

1. Oven indicator
2. Timer
3. Elements selector
4. Temperature selector
5. Operation selector
6. Door handle
7. Bake rack
8. Bake pan
9. Tray handle
10. Heating elements
11. Bottom door clip
12. Rotisserie rod
13. Rotisserie handle
14. Convection

DE

1. Ofenanzeige
2. Timer
3. Elementauswahl
4. Temperaturwähler
5. Betriebswahlschalter
6. Türgriff
7. Backgestell
8. Backform
9. Fach Griff
10. Heizelemente
11. Unterer Türclip
12. Drehspieß
13. Rotisserie-Griff
14. Konvektion

FR

1. Indicateur de fonctionnement
2. Minuterie
3. Sélecteur d'éléments
4. Sélecteur de température
5. Sélecteur d'opération
6. Poignée de porte
7. Plaque de cuisson
8. Plateau
9. Poignée de plateau
10. Éléments chauffants
11. Clip de porte inférieur
12. Tige de rôtissoire
13. Poignée de rôtissoire
14. Chaleur tournante

PL

1. Wskaźnik działania
2. Zegar
3. Selektor elementów
4. Przełącznik temperatury
5. Selektor operacji
6. Klamka drzwi
7. Płyta do gotowania
8. Płaskowyż
9. Uchwyt tacy
10. Elementy grzejne
11. Opuścić zacisk drzwiowy
12. Pręt różna
13. Uchwyt palnika
14. Obrotowy agregat chłodniczy

SK

1. Indikátor prevádzky
2. Časovač
3. Volič prvkov
4. Volič teploty
5. Prepínač režimu
6. Držiak dverí
7. Doska na varenie
8. Plošina
9. Rukoväť zásobníka
10. Vykurovacie prvky
11. Spodná spona na dverách
12. Rotisserie tyč
13. Držiak pečiva
14. Rotačný chladič

SP

1. Indicador de funcionamiento
2. temporizador
3. Selector de elementos
4. Selector de temperatura
5. selector de operación
6. Manilla de la puerta.
7. Placa de cocción.
8. meseta
9. Asa de bandeja
10. Elementos de calentamiento
11. Clip de la puerta inferior
12. Barra de asador
13. Asa de asar
14. Chiller rotativo

NL

1. Bedrijfsindicator
2. Timer
3. Elementen-selector
4. Temperatuurkiezer
5. Keuzeschakelaar
6. Deurklink
7. Kookplaat
8. Plateau
9. Ladehandvat
10. Verwarmingselementen
11. Laat de deurklem zakken
12. Rotisseriehengel
13. Rooster handvat
14. Roterende koelmachine

CZ

1. Oven indicator
2. Timer
3. Elements selector
4. Temperature selector
5. Operation selector
6. Door handle
7. Bake rack
8. Bake pan
9. Tray handle
10. Heating elements
11. Bottom door clip
12. Rotisserie rod
13. Rotisserie handle
14. Convection



ENGLISH

IMPORTANT SAFEGUARDS

Please read these instructions carefully before using the appliance, and always follow the safety and operating instructions.

Important: *This appliance can be used by children over 8 years old and people with reduced physical, sensory or mental capacities or with a lack of experience or knowledge if they have been given supervision or instructions concerning the safe use of the appliance and the risks involved. Children shall not play with the appliance. Cleaning and user maintenance shall not be made by children unless they are older than 8 years and supervised. Never leave the appliance and its cord unsupervised and within reach of children less than 8 years old or irresponsible persons, especially when it is plugged into the wall or when it is cooling down.*

- ❑ Check that your mains voltage corresponds to that stated on the appliance.
- ❑ Never leave the appliance unsupervised when in use.
- ❑ From time to time check the appliance for damages. Never use the appliance if cord or appliance shows any signs of damage. In that case, repairs should be made by a competent qualified electrician(*). Should the cord be damaged, it must be replaced by a competent qualified electrician(*) in order to avoid all danger.
- ❑ Only use the appliance for domestic purposes and in the way indicated in these instructions.
- ❑ Never immerse the appliance in water or any other liquid for any reason whatsoever. Never place it into the dishwasher.
- ❑ Never use the appliance near hot surfaces.
- ❑ Before cleaning, always unplug the appliance from the power supply.
- ❑ Never use the appliance outside and always place it in a dry environment.
- ❑ Never use accessories that are not recommended by the producer. They could constitute a danger to the user and risk to damage the appliance.

- ❑ Never move the appliance by pulling the cord. Make sure the cord cannot get caught in any way. Do not wind the cord around the appliance and do not bend it.
- ❑ In order to avoid any possible damage due to the normal temperatures of the appliance in use, please respect the following installation instructions:
 - place the back side as close to the wall as possible
 - leave at least 10 cm of free space on each side and above the appliance.
- ❑ As a general rule, make sure there is enough ventilation in the room around this appliance during operation. Stand the appliance on a stable heat-resistant surface (not a varnished table or a table cloth).
- ❑ Make sure the appliance has cooled down before cleaning and storing it.
- ❑ Only cook consumable food. Do not place large pieces of food or metallic utensils in the oven in order to avoid all risk of fire or electrocution. Also never place the following materials in the oven: paper, cardboard or plastic...
- ❑ In order to heat or toast bread, please do not use your oven for longer than 10 minutes, as otherwise your bread will be burned. This remark is important as the maximum time is 60 minutes but this period of time should be used for other things than (re-)heating your bread.
- ❑ It is absolutely necessary to keep this appliance clean at all times as it comes into contact with food.
- ❑ Make sure the cord never comes into contact with the hot parts of the appliance.
- ❑ The temperature of the accessible surfaces, such as the door of the oven, may be very high when the appliance is in use. Never touch those surfaces during use nor before the appliance has totally cooled down, and only handle the knobs.
- ❑ Make sure the hot parts of the appliance never come into contact with inflammable materials, such as curtains, cloth, etc. when it is in use, as a fire might occur. Also make sure not to cover the appliance and do not put anything on top of it. Make sure nothing comes into contact with the heating element of the appliance.

- ❑ Be extremely cautious as oil and fat preparations might catch fire if overheated.
- ❑ If you use the appliance under a cooking hob, make sure to respect the minimum distance advised by the manufacturer.
- ❑ Unplug the appliance immediately if you notice a crack in the oven door and have it repaired by a competent qualified electrician(*).
- ❑ Your appliance must never be switched on through an external timer or any kind of separate remote control system.
- ❑ Please note: Should the symbol  be indicated on a certain surface, you need to be careful when handling the product. This symbol means: CAUTION, this surface may get very hot during use.

The symbol  is always put on the surface with the highest temperature, however the other metallic or non-metallic surfaces can also become very hot during use and it is therefore advisable to always handle them with care and if possible with the help of isothermal gloves or other thermal protection. In case of doubt concerning the temperature of a certain surface it is always preferable to protect oneself.

(*) Competent qualified electrician: after-sales department of the producer or importer or any person who is qualified, approved and competent to perform this kind of repairs in order to avoid all danger. In case of need you should return the appliance to this electrician.

BEFORE USE

- Unpack the appliance and accessories, then wash and wipe these accessories.
- It is normal if some smoke or smell emanates from the appliance when using it for the first time. Therefore, we advise you to use your appliance empty once before the first use. Set the timer to 15 minutes and the function selector switch on the "heat from above and below" position.

USE

- Plug the unit into the power supply socket.
- Use the desired accessories (baking tray, grill rack or spit) according to the purpose.
- Put the food in the oven.
- Select the desired cooking mode (upper heating element, lower heating element or both combined) and the temperature (between 100°C and 230°C).
- If necessary, switch on the turnspit function, the convection function or the combination of both with the selector.
- Put the timer knob on the desired cooking time. The pilot light will illuminate to show that the appliance is heating. You'll hear a signal when the cooking time has elapsed. The appliance will switch off automatically and the pilot light will go out.
- You can set the desired cooking time up to 60 minutes. If you wish to set the timer to less than 5 minutes, turn it to a position higher than 5 minutes first and then set it back to the desired time.
- **Note:** the oven will only start heating after you have set the timer
- If you want to stop before the selected time is over, place the timer in the off-position (OFF).
- Carefully open the door, preferably using an oven glove.
- Remove the food using appropriate utensils. To take out the grill rack, the baking tray or the spit, make use of the carrying handles.

Selector switch

OFF		OFF	
Turnspit		Heat from above	
Convection		Heat from below	
Turnspit & Convection		Heat from above & below	

Turnspit and convection

- The turnspit makes it possible to cook and brown meat and poultry evenly.
- Put the meat on the spit. Hold the pieces you want to roast with the forks blocked by the screws. When cooking poultry, make sure the wings and drumsticks do not block the rotation of the spit.
- Put the spit in place. To do so, insert the rounded end of the spit on the right side of the oven and then put the other side of the spit on the left support of the oven.
- To handle the turnspit, make use of the handle supplied.
- The convection function allows you to add air circulation in order to improve the heat distribution of the cooking.

MAINTENANCE AND CLEANING

Before cleaning, unplug the appliance from outlet and allow to cool.

Do not immerse in water or any other liquid.

Inside cleaning

- Wipe the tray, rack and turnspit with absorbent paper towelling or a soft cloth. To remove baked on food, pour a little cooking oil on the food and allow to stand for five to ten minutes. This should soften the food and allow it to be removed with absorbent paper towelling or a soft cloth.
- If the above method fails to remove the food, we suggest wiping the trays with a damp cloth and a little detergent.
- Never use abrasive products. Never immerse the appliance in water and make sure no water or damp penetrates into the appliance.
- Make sure no water comes on the oven door when the latter is still hot.

Outside cleaning

- Wipe clean with a soft dry cloth or paper towelling.
- Do not use steel wool, scouring pads or abrasive cleaners.

PROTECTION OF THE ENVIRONMENT – DIRECTIVE 2012/19/EU

In order to preserve our environment and protect human health, the waste electrical and electronic equipment should be disposed of in accordance with specific rules with the implication of both suppliers and users. For this



reason, as indicated by the symbol  on the rating label or on the packaging, your appliance should not be disposed of as unsorted municipal waste. The user has the right to bring it to a municipal collection point performing waste recovery by means of reuse, recycling or use for other applications in accordance with the directive.

ERP DECLARATION – REGULATION 1275/2008/EC

We, TKG SRL, hereby confirm that our product meets the requirements of Regulation 1275/2008/EC. Our product does not dispose of a standby mode as this product switches off completely immediately after the operation is finished and as a consequence does not consume electricity!

The user manual is by simple request also available in electronic format from the after-sales service (see warranty card).



DEUTSCH



WICHTIGE SICHERHEITSVORSCHRIFTEN

Lesen Sie aufmerksam die Gebrauchsanleitung, bevor Sie Ihr Gerät benutzen, und befolgen Sie immer die Sicherheitsvorschriften und die Gebrauchsanweisung.

Wichtig: *Das Gerät kann von Kindern ab 8 Jahren und von Personen mit einer körperlichen, sensorischen, geistigen oder motorischen Behinderung oder einem Mangel an Erfahrung und Kenntnissen verwendet werden, sofern diese Personen beaufsichtigt oder über den sicheren Gebrauch des Geräts unterrichtet wurden und die damit verbundenen Gefahren verstanden haben. Kinder dürfen nicht mit dem Gerät spielen. Reinigung und Benutzer-Wartung dürfen nicht durch Kinder durchgeführt werden, es sei denn, sie sind älter als 8 Jahre und beaufsichtigt. Lassen Sie Ihr Gerät und sein Netzkabel nie unbeaufsichtigt und in Reichweite von Kindern jünger als 8 Jahre oder unverantwortlichen Personen, wenn es an der Steckdose hängt oder wenn es abkühlt.*

- ❑ Kontrollieren Sie, ob die Netzspannung mit der auf dem Gerät vermerkten Spannung übereinstimmt, bevor Sie das Gerät benutzen.
- ❑ Lassen Sie Ihr Gerät niemals beim Gebrauch unbeaufsichtigt.
- ❑ Überprüfen Sie regelmäßig, dass das Gerät nicht beschädigt ist. Bei Beschädigung der Anschlussleitung oder des Gerätes, letzteres nicht benutzen, sondern von einem Fachmann(*) überprüfen bzw. reparieren lassen. ausgewechselt werden, damit jede Gefahr gemieden wird.
- ❑ Benutzen Sie das Gerät nur zu Haushaltszwecken, wie in der Bedienungsanleitung angegeben.
- ❑ Tauchen Sie das Gerät niemals in Wasser oder andere Flüssigkeiten ein, weder zum Reinigen, noch zu einem anderen Zweck.
- ❑ Stellen Sie das Gerät niemals in die Spülmaschine.
- ❑ Benutzen Sie das Gerät nicht in der Nähe einer Wärmequelle.
- ❑ Entfernen Sie den Stecker aus, bevor Sie das Gerät reinigen.
- ❑ Benutzen Sie nur Zubehör, welches vom Lieferanten empfohlen wurde.

- Benutzen Sie das Gerät nicht im Freien und bewahren Sie es an einem trockenen Platz auf.
- Ziehen Sie niemals an der Anschlussleitung, um das Gerät zu bewegen. Achten Sie darauf, dass die Anschlussleitung nicht zufälligerweise irgendwo hängen bleibt und dies zum Fall des Gerätes führen könnte. Wickeln Sie die Anschlussleitung nicht um das Gerät herum und knicken Sie sie nicht.
- Um eventuelle Schäden infolge der normalen Temperaturen des Gerätes während des Gebrauchs zu vermeiden, befolgen Sie bitte die nachfolgenden Installationsvorschriften:
 - Stellen Sie die Rückseite möglichst dicht zur Wand
 - Lassen Sie mindestens 10 cm freien Raum auf beide Seiten und oberhalb des Gerätes.
- Vergewissern dass der Raum, in dem sich der Ofen befindet, während des Gebrauches genügend belüftet wird. Stellen Sie das Gerät auf einen Tisch oder auf eine ebene, hitzebeständige fläche (keinen lackierten tisch oder tischtuch)
- Achten Sie darauf, dass das Gerät vollständig erkaltet ist, bevor Sie es reinigen oder wegräumen.
- Bereiten Sie nur Nahrungsmittel, die zum Kochen und zum Verzehr geeignet sind. Legen Sie keine zu großen Stücke Nahrung oder Metallgegenstände in den Ofen, um Risikos auszuschließen. Legen Sie auch kein Papier, Karton oder Plastik in den Ofen.
- Überschreiten Sie beim Toasten oder beim Aufbacken von Brot keinesfalls die Backzeit von 10 Minuten, da andernfalls das Brot verbrennen könnte.
- Sie sollten das Gerät sauber halten, da es fast in direktem Kontakt mit Nahrungsmitteln ist.
- Achten Sie darauf, dass die Anschlussleitung nicht mit den heißen Teilen des Gerätes in Kontakt kommt.
- Während des Gebrauchs können zugängliche Teile des Gerätes, wie zum Beispiel die Tür, eine sehr hohe Temperatur erreichen. Berühren Sie diese Teile nicht während des Gebrauchs und bevor das Gerät völlig erkaltet ist, sondern betätigen Sie nur die Regelknöpfe.

- Achten Sie darauf, dass die heißen Teile nicht mit leicht entflammbarem Material, wie Gardinen, Tischdecken, usw. in Berührung kommen. Brandgefahr! Decken Sie das Gerät nicht ab und legen Sie nichts auf das Gerät. Achten Sie darauf, dass das Heizelement nicht mit anderen Gegenständen in Berührung kommt.
- Öl- und Fettzubereitungen können bei Überhitzung brennen. Seien Sie äußerst vorsichtig.
- Wenn Sie den Ofen unter einer Dunstabzugshaube benutzen, beachten Sie bitte den vom Hersteller empfohlenen Mindestabstand.
- Ziehen Sie sofort den Stecker, wenn Sie irgendeine Beschädigung der Ofentür bemerken, und wenden Sie sich an einen Fachmann (*).
- Ihr Gerät darf niemals über eine externe Zeitschaltuhr oder irgendein anderes, separates Fernbedienungssystem eingeschaltet werden.
- Achtung:  Dieses Symbol bedeutet: diese Fläche kann während des Gebrauches heiß werden. Das Symbol  wurde immer angebracht auf der Oberfläche mit der höchsten Temperatur, aber auch die anderen metallischen oder nichtmetallischen Oberflächen können heiß werden während des Gebrauches und es ist deshalb ratsam, sie immer mit Vorsicht zu handhaben und wenn möglich mit hitzebeständigen Handschuhen oder einem anderen Temperaturschutz.

(*) Fachmann: Anerkannter Kundendienst des Lieferanten oder des Importeurs, der für derartige Reparaturen zuständig ist. Wenden Sie sich für eventuelle Reparaturen an diesen Kundendienst.

VOR DER ERSTEN BENUTZUNG

- Packen Sie das Gerät sowie alle Zubehörteile aus, waschen Sie die Zubehörteile und trocknen Sie diese ab.
- Bei Erstgebrauch kann es vorkommen, dass ein wenig Rauch oder ein unangenehmer Geruch entstehen. Dies ist bei der ersten Inbetriebnahme normal. Benutzen Sie Ihr Gerät daher erst einmal ohne Inhalt. Stellen Sie dazu den Timer auf 15 Minuten und den Funktionswahlschalter auf Ober- und Unterhitze.

BENUTZUNG

- Stecken Sie den Stecker in eine Steckdose.
- Verwenden Sie entsprechendes Zubehör (Backblech, Gitterrost oder Grillspieß) für den entsprechenden Zweck.
- Geben Sie die Lebensmittel in den Garraum.
- Wählen Sie die gewünschte Heizeinstellung (Oberhitze, Unterhitze oder Ober- und Unterhitze) und Temperatur. Sie können eine Temperatur zwischen 100°C und 230°C wählen.
- Schalten Sie bei Bedarf die Drehspießfunktion, die Umluftfunktion oder die Kombination der beiden zu anhand des Wahlschalters.
- Stellen Sie den Timer auf die gewünschte Backzeit ein. Die Kontrolllampe leuchtet und zeigt den Heizbetrieb an. Ein akustisches Signal ertönt nach Ablauf der Backzeit. Das Gerät schaltet automatisch ab. Die Kontrolllampe erlischt.
- Sie können die Zeit bis zu 60 Minuten frei einstellen. Um eine Zeit unter 5 Minuten einzustellen, drehen Sie den Timer zuerst über 5 Minuten und setzen ihn dann auf die gewünschte Zeit zurück.

Hinweis: der Ofen heizt erst dann, wenn sie eine backzeit eingestellt haben.

- Sie können den Backvorgang auch jederzeit vorzeitig beenden, indem Sie den Timer in die Aus-Position "OFF" stellen.
- Öffnen Sie vorsichtig die Glastür, indem Sie dazu Ofenhandschuhe benutzen.
- Nehmen Sie vorsichtig und mit geeigneten Werkzeugen das Gargut aus dem Ofen. Um den Gitterrost, das Backblech oder den Grill-Drehspieß herauszunehmen nutzen Sie die entsprechenden Transportgriffe.

Wahlschalter

OFF		OFF	
Drehspieß		Oberhitze	
Konvektion		Unterhitze	
Drehspieß & Konvektion		Unterhitze oder Ober	

Drehspieß und Mluft (Konvektion)

- Der Drehspieß ermöglicht es, Fleisch und Geflügelfleisch gleichmäßig zu garen und bräunen.
- Bestücken Sie den Drehspieß mit dem Fleisch. Machen Sie die Fleischstücke, die Sie braten möchten, an den mit Schrauben befestigten Gabeln fest. Achten Sie z.B. bei Geflügel darauf, dass Schenkel und Flügel nicht abstehen und die Rotationsbewegungen blockieren.
- Stellen Sie den Spieß in den Ofen. Befestigen Sie dazu das abgerundete Ende des Spießes an der rechten Seite des Ofens und dann die andere Seite des Spießes auf die linke Stütze des Ofens.
- Um den Drehspieß zu hantieren, benutzen Sie den dazu geeigneten Transportgriff.
- Die Umluftfunktion ermöglicht es, Luftzirkulation zur Garfunktion hinzuzufügen um die Leistung zu verbessern.

REINIGUNG

Ziehen Sie vor jeder Reinigung auf jeden Fall den Netzstecker aus der Steckdose und lassen Sie das Gerät abkühlen.

Tauchen Sie das Gerät nicht in Wasser oder andere Flüssigkeiten.

Reinigung innen

- Reinigen Sie das Backblech, den Rost oder den Drehspieß mit Haushaltspapier oder einem weichen Tuch. Gießen Sie ein wenig Speiseöl auf das Backblech, um hartnäckige Reste zu entfernen und lassen Sie es 5 bis 10 Minuten einweichen, bevor Sie es mit Küchenpapier abputzen.
- Gelingt es Ihnen immer noch nicht, die hartnäckigen Reste zu entfernen, benutzen Sie dann ein feuchtes Tuch mit ein wenig Spülmittel.
- Benutzen Sie auf keinen Fall Scheuermittel. Tauchen Sie das Gerät niemals in Wasser und vergewissern Sie sich, dass kein Wasser in das Gerät sickert.
- Vergewissern Sie sich, dass kein Wasser auf die Tür kommt wenn letztere noch heiß ist.

Reinigung außen

- Zur äußeren Reinigung des Gerätes ein feuchtes Tuch benutzen.
- Benutzen Sie keinen Metallschwamm oder Scheuermittel.

UMWELTSCHUTZ – RICHTLINIE 2012/19/EU

Zum Schutz unserer Umwelt und unserer Gesundheit sind Elektro- und Elektronik-Altgeräte nach bestimmten Regeln zu entsorgen. Dies fordert den Einsatz sowohl des Herstellers bzw. Lieferanten als auch des Verbrauchers.



Aus diesem Grund darf dieses Gerät, wie das Symbol  auf dem Typenschild bzw. auf der Verpackung zeigt, nicht in den unsortierten Restmüll gegeben werden. Der Verbraucher hat das Recht, dieses Gerät über kommunale Sammelstellen zu entsorgen; von dort aus wird die spezifische Behandlung, Verwertung bzw. das Recycling gem. den Erfordernissen der Richtlinie sichergestellt.

ERP DEKLARATION – VO 1275/2008/EG

Wir, die TKG SRL, bestätigen hiermit, dass unser Produkt den Anforderungen der VO 1275/2008/EG entspricht. Unser Produkt verfügt über keinen Bereitschaftszustand, da das Gerät direkt nach Beendigung des Vorganges komplett abschaltet und somit keine Energie verbraucht!

Die Bedienungsanleitung ist auf einfache Nachfrage auch verfügbar in elektronischem Format bei dem Kundendienst (siehe Garantiekarte).



FRANCAIS



POUR VOTRE SECURITE

Lisez attentivement cette notice avant toute utilisation, et respectez bien à la fois les consignes de sécurité et d'usage.

Important : *Votre appareil peut être utilisé par des enfants à partir de 8 ans et par des personnes ayant des capacités physiques, sensorielles ou mentales réduites ou un manque d'expérience et de connaissances à condition qu'elles aient reçu une supervision ou des instructions concernant l'utilisation de l'appareil en toute sécurité et qu'elles comprennent les dangers encourus. Les enfants ne doivent surtout pas jouer avec l'appareil. Le nettoyage et la maintenance ne doivent pas être effectués par des enfants à moins qu'ils aient plus de 8 ans et qu'ils soient supervisés. Maintenir l'appareil et son cordon hors de portée des enfants de moins de 8 ans ou des personnes non responsables.*

- ❑ Avant d'utiliser l'appareil, vérifiez que la tension du réseau correspond bien à celle de l'appareil.
- ❑ Ne laissez jamais votre appareil sans surveillance lorsque celui-ci est en fonctionnement ou sous tension.
- ❑ Vérifiez régulièrement l'état de votre appareil et de son câble et si l'un d'eux est endommagé, ne l'utilisez pas mais faites-le vérifier et réparer par un service qualifié compétent (*).
- ❑ Utilisez l'appareil uniquement pour des usages domestiques et de la manière indiquée dans la notice.
- ❑ Ne plongez jamais l'appareil dans l'eau ou dans tout autre liquide ni pour son nettoyage ni pour toute autre raison.
- ❑ Ne le mettez jamais au lave-vaisselle.
- ❑ N'utilisez pas l'appareil près de sources de chaleur.
- ❑ L'appareil doit obligatoirement être débranché et avoir refroidi avant toute opération de nettoyage et de maintenance.
- ❑ Veillez à ne pas utiliser l'appareil à l'extérieur et entreposez-le dans un endroit sec.
- ❑ Ne pas utiliser d'accessoires non recommandés par le fabricant.

- ❑ Ne déplacez jamais l'appareil en tirant sur le câble. Veillez à ce que le cordon d'alimentation ne puisse être accidentellement accroché et ce, afin d'éviter toute chute de l'appareil. Evitez d'enrouler le cordon autour de l'appareil et ne le tordez pas.
- ❑ Afin d'éviter tous dommages liés aux températures normales de l'appareil en utilisation, veuillez respecter les consignes d'installation suivantes:
 - placez la surface arrière au plus près du mur
 - laissez au moins 10 cm de chaque côté et au-dessus de l'appareil.
- ❑ Veillez à toujours avoir une bonne ventilation autour de l'appareil lorsqu'il fonctionne. Placez l'appareil sur une surface résistant à la chaleur (pas une table vernie ou une nappe) et suffisamment stable pour éviter sa chute.
- ❑ Ne faites cuire que des aliments appropriés à la cuisson et propres à la consommation. Ne placez pas de grandes quantités de nourriture ou d'ustensiles métalliques dans l'appareil afin d'éviter tout risque d'incendie ou d'électrocution. Ne placez pas non plus les matières suivantes dans votre four: papier, carton ou plastique...
- ❑ Lors de la cuisson ou le réchauffage de tranches de pain, n'excédez en aucun cas une durée de 10 minutes. Il pourrait en résulter une combustion du pain et l'appareil pourrait s'enflammer.
- ❑ La durée maximale d'utilisation de l'appareil est de 60 minutes.
- ❑ Il est indispensable de garder cet appareil propre étant donné qu'il est en contact semi-direct avec la nourriture.
- ❑ Assurez-vous que le cordon d'alimentation ne soit pas en contact avec les parties chaudes de l'appareil.
- ❑ La température des surfaces accessibles et notamment celle de la porte du four peut être élevée lorsque l'appareil fonctionne. En cours de fonctionnement et avant leur refroidissement complet, ne touchez pas ces surfaces et ne manipulez que les boutons.
- ❑ Les préparations à l'huile ou à la graisse peuvent s'enflammer si elles sont surchauffées. Soyez donc extrêmement prudent.
- ❑ Lors de l'utilisation en dessous d'une hotte, veillez à respecter la distance minimale conseillée par le fabricant de celle-ci.

- ❑ Veillez à ce que l'appareil n'entre pas en contact avec des matériaux facilement inflammables comme les rideaux, les tissus,... lorsqu'il est en fonctionnement car le feu pourrait se déclarer. Prenez également garde que rien n'entre en contact avec l'élément chauffant de l'appareil.
- ❑ Déconnectez immédiatement l'appareil si une fêlure devait apparaître sur la porte du four et faites-le vérifier par un service qualifié compétent(*)).
- ❑ Votre appareil ne doit jamais être mis en fonctionnement par le biais d'une minuterie extérieure ou d'un autre système de commande à distance séparé.
- ❑ ATTENTION  ce symbole signifie: cette surface peut devenir très chaude pendant l'utilisation. Le symbole  est toujours apposé sur la surface dont la température est la plus élevée, cependant les températures des autres surfaces métalliques ou non peuvent aussi devenir très chaudes pendant l'utilisation et il convient donc de toujours les manipuler avec précaution et si possible au moyen de gants isothermes ou autres dispositifs de protection thermique. En cas de doute sur la température d'une surface il sera toujours préférable de se protéger.

(*) Service qualifié compétent: service après-vente du fabricant ou de l'importateur ou une personne qualifiée, reconnue et habilitée à faire ce genre de réparation afin d'éviter tout danger. Dans tous les cas, veuillez retourner l'appareil auprès de ce service.

DÉCLARATION ERP – DIRECTIVE 1275/2008/CE

Nous, TKG SRL, confirmons par la présente que notre produit correspond aux exigences de la directive 1275/2008/CE. Notre produit n'est pas équipé d'un mode veille, car il s'éteint complètement immédiatement après avoir fini sa fonction principale et par conséquent ne consomme pas d'énergie électrique!

La notice d'utilisation est aussi disponible en format électronique sur simple demande auprès du service après-vente (voir carte de garantie).

AVANT LA PREMIERE UTILISATION

- Déballez l'appareil et les accessoires, lavez les accessoires et essuyez-les.
- Il est normal que quelques fumées ou odeurs de neuf se dégagent lorsque vous utilisez votre appareil pour la première fois. C'est pourquoi il est conseillé de faire fonctionner le four à vide pendant quelques minutes avant la première utilisation. Mettez la minuterie sur 15 minutes et sélectionnez la fonction combinée "grill et four".

FONCTIONNEMENT

- Branchez l'appareil.
- Utilisez les accessoires appropriés (plateau, grille, broche) à vos préparations.
- Mettez les aliments dans le four.
- Choisissez le mode de cuisson (Grill, Four ou les deux) et réglez la température désirée (entre 100°C et 230°C).
- Si nécessaire, activez la fonction rôtisserie, chaleur tournante ou la combinaison des deux.
- Mettez la minuterie sur le temps nécessaire à la cuisson. Le témoin lumineux s'allume, vous indiquant que l'appareil chauffe. Lorsque la minuterie s'arrête, une sonnerie retentit et l'appareil s'arrête automatiquement. Le témoin lumineux s'éteint.
- Vous pouvez sélectionner le temps de cuisson désiré jusqu'à 60 minutes. Si vous voulez sélectionner une durée de cuisson de moins de 5 minutes, tournez la minuterie à plus de 5 minutes et revenez ensuite vers le temps désiré.

Attention: le four ne se mettra à chauffer qu'une fois la minuterie réglée

- Si vous voulez arrêter la cuisson avant le temps choisi, mettez la minuterie sur OFF.
- Ouvrez doucement la porte du four en utilisant un gant de cuisine de préférence.
- Enlevez les aliments en utilisant des ustensiles adéquats. Pour retirer la grille, le plateau de cuisson ou la broche, utilisez les poignées fournies.

Sélecteurs de fonctions

OFF



Rôtisserie



Chaleur tournante



Rôtisserie & chaleur
tournante



OFF



Grill



Four



Grill & four



Rôtisserie et chaleur tournante

- Le tournebroche permet de cuire et dorer uniformément les viandes et volailles.
- Embrochez votre viande, maintenez les pièces à rôtir avec les fourchettes bloquées par les vis. Lorsque vous cuisez de la volaille, assurez-vous que les ailes et cuisses ne bloquent pas la rotation de la broche.
- Mettez la broche en place, pour cela insérez le bout arrondi de la broche du côté droit du four et puis posez l'autre côté de la broche sur le support gauche du four.
- Pour manipuler la broche, utilisez l'accessoire fourni prévu à cet effet.
- La fonction convection permet d'ajouter une circulation de l'air et ce pour une meilleure répartition de la cuisson.

NETTOYAGE ET ENTRETIEN

Avant de nettoyer l'appareil, assurez-vous qu'il est débranché et laissez-le totalement refroidir.

Ne pas plonger dans l'eau ou tout autre liquide.

Nettoyage de l'intérieur du four

- Essuyez le plateau, la grille et la broche avec du papier absorbant ou un chiffon doux.
- Pour enlever les résidus d'aliments frottez avec un chiffon humide additionné de détergent.
- N'utilisez pas de produits abrasifs. Ne plongez pas l'appareil dans l'eau et assurez-vous qu'il n'y a pas d'eau ni d'humidité qui pénètre dans l'appareil.
- Assurez-vous de ne pas verser d'eau sur la porte du four tant que celle-ci est encore chaude.

Nettoyage extérieur

- Nettoyez l'extérieur du four avec un chiffon légèrement humide ou du papier absorbant.
- N'utilisez pas de paille de fer, d'éponge métallique ou de substances abrasives.

PROTECTION DE L'ENVIRONNEMENT – DIRECTIVE 2012/19/UE

Afin de préserver notre environnement et notre santé, l'élimination en fin de vie des appareils électriques et électroniques doit se faire selon des règles bien précises et nécessite l'implication de chacun, qu'il soit fournisseur

ou utilisateur. C'est pour cette raison que votre appareil, tel que le signale le symbole  apposé sur sa plaque signalétique ou sur l'emballage, ne doit en aucun cas être jeté dans une poubelle publique ou privée destinée aux ordures ménagères. L'utilisateur a le droit de déposer l'appareil dans des lieux publics de collecte procédant à un tri sélectif des déchets pour être soit recyclé, soit réutilisé pour d'autres applications conformément à la directive.





ESPAÑOL



CONSEJOS DE SEGURIDAD

Lea detenidamente el modo de empleo antes de utilizar el aparato, y siempre siga las medidas de seguridad y el modo de funcionamiento.

Importante : *Este aparato puede ser utilizado por niños mayores de 8 años y personas con capacidades físicas reducidas, sensoriales o mentales o con falta de experiencia o conocimiento, si se les ha dado la supervisión o instrucciones relativas al uso seguro del aparato y los riesgos involucrados. Los niños no deben jugar con el aparato. La limpieza y mantenimiento del aparato no debe ser hecho por niños a menos que sean mayores de 8 años y estén supervisados. No deje de vigilar su aparato y el cable y no lo deje nunca a cargo de niños menores de 8 años o de personas no responsables cuando está enchufado a la toma de corriente o se está enfriando.*

- ❑ Antes de utilizar el aparato, compruebe que el voltaje de la red eléctrica coincide con el del aparato.
- ❑ No deje nunca su aparato sin vigilancia cuando esté en marcha.
- ❑ Compruebe de vez en cuando que el aparato no esté dañado y no utilice su aparato si el cable o el aparato están dañados por el motivo que sea. Cualquier reparación debe ser realizada por un servicio cualificado competente(*). Si el cable está dañado, debe ser reemplazado por un servicio cualificado competente(*) para evitar cualquier tipo de daño.
- ❑ Utilice el aparato únicamente para usos domésticos y de la manera indicada en el modo de empleo.
- ❑ No sumerja nunca el aparato en el agua o en cualquier otro líquido ni para su limpieza ni por cualquier otra razón. No lo introduzca nunca en el lavavajillas.
- ❑ No utilice el aparato cerca de fuentes de calor.
- ❑ La clavija eléctrica debe ser desenchufada antes de limpiarlo.
- ❑ Procure no utilizar el aparato en el exterior y colóquelo en un sitio seco.
- ❑ No utilice accesorios no recomendados por el fabricante, ello puede conllevar un riesgo para el usuario y dañar el aparato.

- ❑ No mueva nunca el aparato estirando del cable. Coloque el aparato sobre una mesa o un soporte lo suficiente estable y procure que el cable no se enganche en alguna parte, a fin de evitar posibles caídas del mismo. Evite enrollar el cable alrededor del aparato y no lo tuerza.
- ❑ A fin de evitar posibles riesgos debido a las temperaturas normales del aparato en uso, por favor, respeten las siguientes instrucciones de instalación:
 - Colocar la parte trasera lo más cerca posible de la pared.
 - Dejar por lo menos un espacio libre de 10 cm a cada lado y por encima del aparato.
- ❑ Como regla general, durante el uso debe disponer de una ventilación suficiente. Coloque el aparato sobre una mesa o un soporte suficientemente estable para evitar su caída y con un revestimiento ignífugo (no una mesa barnizada o un mantel).
- ❑ Deje enfriar el aparato antes de limpiarlo o guardarlo.
- ❑ Cocine sólo alimentos apropiados a la cocción y al consumo culinario. Coloque las materias siguientes en el horno: papel, cartón o plástico...
- ❑ Cuando tueste pan no exceda en ningún caso más de 10 minutos seguidos.
- ❑ Es indispensable guardar el aparato limpio, ya que está en contacto directo con los alimentos.
- ❑ Procure que el cable no entre en contacto con las superficies calientes del aparato.
- ❑ Las superficies accesibles y especialmente las de la puerta del horno pueden volverse muy calientes durante el funcionamiento. No toque estas superficies durante el funcionamiento y deje enfriar el aparato del todo antes de tocarlas.
- ❑ Procure que el aparato no entre en contacto con materiales fácilmente inflamables como cortinas, tejidos, etc., cuando esté en funcionamiento, ya que podría provocar un incendio. Tenga también cuidado que nada entre en contacto con el elemento calefactor.
- ❑ Los preparados con aceite o grasa pueden inflamarse si alcanzan mucha temperatura. Sea extremadamente prudente.

- ❑ Cuando utilice el aparato debajo de una campana, respete la distancia mínima aconsejada por el fabricante de ésta.
- ❑ En caso de avería en la puerta, desconecte inmediatamente el aparato y hágalo verificar por un servicio técnico cualificado(*).
- ❑ Su aparato nunca debe ser puesto en marcha mediante un minutero externo o un sistema de mando a distancia separado.
- ❑ Por favor tome nota: Cuando el símbolo  se encuentra en una superficie específica, es para llamarle la atención y significa: "¡CUIDADO! Esta superficie puede volverse muy caliente durante el uso". El símbolo  siempre se pone en la superficie con temperaturas altas, sin embargo otras superficies metálicas o no metálicas también pueden llegar a alcanzar altas temperaturas durante su uso y por lo tanto es aconsejable manejar siempre con cuidado y si es posible con la ayuda de guantes o protección térmica. En caso de duda sobre la temperatura de una determinada superficie es siempre aconsejable protegerse a sí mismo.

(*). Servicio técnico cualificado: servicio técnico del fabricante o del importador o una persona cualificada, reconocida y habilitada a fin de evitar cualquier peligro. En cualquier caso devuelva el aparato al servicio técnico.

ANTES DE LA PRIMERA UTILIZACIÓN

- Quite el embalaje del aparato, lave los accesorios y séquelos.
- Cuando lo utilice por primera vez, el aparato puede producir algunos humos u olores, eso es normal. Por esta razón, antes de la primera utilización, aconsejamos de hacer funcionar el horno sin alimentos durante unos minutos. Ponga el minutero en 15 minutos y seleccione la función "grill y horno".

FUNCIONAMIENTO

- Cuando use el aparato por primera vez, limpie la superficie de la placa con un trapo húmedo y séquelo.
- Conecte el aparato a la red.
- Escoja los accesorios (placa, rejilla, espetón) dependiendo de lo que quiere preparar.
- Coloque los alimentos en el horno.
- Ponga el selector de funciones en la posición deseada (resistencia superior, inferior o ambas) y la temperatura entre los 100°C y los 230°C.
- Si lo quiere, puede activar la función del espetón, la función de convección o de combinación de ambas con el interruptor de selección.
- Seleccione el tiempo con el minutero. El testigo luminoso se enciende indicando que el aparato está calentando. Al final del tiempo de cocción escogido con el minutero, se oirá una señal acústica y el aparato se apagará automáticamente. El testigo luminoso se apaga.
- Permite seleccionar el tiempo de cocción. El tiempo máximo es 60 minutos. Si quiere seleccionar un tiempo de cocción de menos de 5 minutos, gire el minutero hasta un tiempo superior a 5 minutos y vuelva hasta el tiempo deseado.

Nota: el horno solo calentará después de que usted haya seleccionado tiempo.

- Si desea terminar la cocción antes del tiempo seleccionado, coloque el minutero en la posición "apagado" (OFF).
- Con cuidado abra la puerta de cristal, preferiblemente con guantes.
- Para sacar los alimentos, utilice utensilios adaptados. Para sacar la placa o la rejilla, utilice los asas.

Selector de funciones

APAGADO



Espetón



Convección



Convección y espetón



APAGADO



Grill



Horno



Grill & horno



Espetón

- Hace posibles cocinar y gratinar carne uniformemente.
- Coloque la carne en el espetón. Mantenga las piezas que quiera cocinar con los tenedores sujetos a los tornillos. Para cocer pollo por ejemplo, asegúrese de que las alas y las piernas no bloquean la rotación del espetón.
- Para coger el espetón, utilice el accesorio previsto para este fin.
- La función convección permite añadir la circulación del aire y esto permite una cocción mejor repartida.

LIMPIEZA

Antes de limpiar, desenchufe el aparato y deje que se enfríe.

No sumerja nunca el aparato en el agua o en cualquier otro líquido.

Limpieza interna del horno

- Limpie la bandeja, la rejilla y el espetón con papel suave absorbente o un paño suave. Para limpiar los posibles restos de alimentos, unte la placa con unas gotas de aceite de cocinar. Espere unos 5-10 minutos y pase un papel absorbente.
- Si este método falla, use un poco de agua con detergente.
- No utilice productos abrasivos o esponjas duras. Nunca sumerja el aparato en agua y asegúrese de que no entre agua dentro del aparato.
- Asegúrese de que no haya agua en la puerta del horno cuando todavía esté caliente.

Limpieza del exterior del horno

- Limpie el aparato con papel absorbente o con un paño suave y seco.
- No use estropajo metálico o productos abrasivos para no estropear el revestimiento.

PROTECCIÓN DEL MEDIO AMBIENTE – DIRECTIVA 2012/19/UE

Para poder preservar nuestro medio ambiente y proteger la salud humana, los residuos eléctricos y equipos electrónicos deberían ser destruidos de acuerdo con unas normas específicas con la implicación de ambos



proveedores y consumidores. Por esta razón, como indica el símbolo  en la placa de datos técnicos, su aparato no debería ser tirado en un contenedor municipal sino que debería ser devuelto a la tienda, o dejado en un punto de recolección para ser reciclado o usado para otras aplicaciones conforme a la directiva.

DECLARACIÓN ERP – REGULACIÓN 1275/2008/CE

Nosotros, TKG SRL, confirmamos por la presente que nuestro producto cumple con los requisitos del Reglamento 1275/2008/CE. Nuestro producto no dispone de la función "modo de espera", por lo cual, este producto se apaga por completo inmediatamente después de haber terminado su uso y como consecuencia no consume electricidad!

El manual de usuario con una simple petición está también disponible en formato electrónico desde el servicio técnico (véase la garantía).



POLSKI

ZASADY BEZPIECZNEGO UŻYTKOWANIA



Zanim zaczniesz używać urządzenie przeczytaj uważnie instrukcję i postępuj wyłącznie z jej wskazaniem.

***Ważne:** Urządzenie może być użytkowane przez dzieci w wieku 8 lat i więcej oraz osoby z ograniczonymi zdolnościami fizycznymi, czuciowymi lub umysłowymi, albo osoby nie mające doświadczenia i znajomości sprzętu, jeśli zastosowano nad nimi nadzór lub udzielono im instrukcji dotyczących bezpiecznego użytkowania urządzenia i związanych z tym niebezpieczeństw. Dzieci nie powinny bawić się tym urządzeniem. Czyszczenie i konserwacja przez użytkownika nie powinny być wykonywane przez dzieci, chyba że mają one więcej niż 8 lat i są pod nadzorem. Nie zostawiaj włączonego urządzenia wraz z przewodem bez nadzoru, trzymaj z dala od dzieci poniżej 8 roku życia i osób niepowołanych kiedy jest podłączone do sieci lub się chłodzi.*

- Zanim włączysz urządzenie sprawdź czy napięcie sieciowe zgadza się z parametrami podanymi na tabliczce znamionowej urządzenia.
- Podczas użycia nie zostawiaj urządzenia bez nadzoru.
- Regularnie sprawdzaj czy kabel zasilający nie jest uszkodzony. Nie używaj urządzenia z uszkodzonym kablem zasilającym. Wszelkie naprawy powinny być dokonane przez wykwalifikowanego elektryka(*) w celu uniknięcia niebezpieczeństwa.
- Urządzenie służy tylko do użytku domowego i powinno być używane zgodnie ze wskazaniem niniejszej instrukcji.
- Nie zanurzaj w wodzie ani żadnym innym płynie. Nie czyść w zmywarce do naczyń.
- Nie używaj w pobliżu źródeł ciepła.
- Przed czyszczeniem wyłącz przewód zasilający z gniazda.
- Nie używaj na zewnątrz, zadбай, aby urządzenie pracowało w suchym otoczeniu.
- Nigdy nie używaj urządzeń ani części nieposiadających rekomendacji producenta, ponieważ może to być niebezpieczne dla użytkownika. Mogą

one również wpłynąć na wadliwe działanie urządzenia lub jego uszkodzenie.

- Nigdy nie ciągnij, nie podnoś itp. urządzenia za kabel ani nie wyłączaj wtyczki z sieci w ten sposób. Nie owijaj kabla wokół urządzenia, nie zginaj go, nie skręcaj.
- W celu uniknięcia ewentualnych uszkodzeń spowodowanych normalnymi temperaturami urządzenia w trakcie użytkowania, konieczne jest przestrzeganie następujących instrukcji montażu:
 - umieść tylną stronę urządzenia tak blisko ściany, jak to możliwe
 - pozostaw co najmniej 12 cm wolnej przestrzeni z każdej strony i nad urządzeniem.
- Zgodnie z ogólnymi zasadami użytkowania, podczas używania urządzenia zapewnij mu odpowiednią cyrkulację powietrza. Stawiaj urządzenie na żaroodpornej i stabilnej powierzchni (nie na lakierowanym stole czy na obrusie).
- Przed czyszczeniem i odstawieniem urządzenia upewnij się, że się wystudziło.
- Upewnij się, że przewód nie dotyka gorących części urządzenia.
- Używaj wyłącznie do gotowania. Nigdy nie wkładaj do urządzenia następujących materiałów: papieru, kartonu, plastiku...
- Aby podgrzać lub podpiec chleb używaj urządzenia krócej niż 10 minut, w przeciwnym razie chleb się spali.
- Sprawą absolutnie nieodzowną jest utrzymywanie urządzenia w czystości, ponieważ styka się ono z żywnością.
- Temperatura łatwo dostępnych powierzchni, takich jak drzwiczki piekarnika, może być bardzo wysoka w czasie użytkowania urządzenia. Nigdy nie dotykaj tych powierzchni w trakcie użytkowania, ani zanim urządzenie zupełnie się nie ochłodzi, i posługuj się tylko pokrętłami.
- Uważaj, aby gorące części urządzenia nigdy nie stykały się z łatwopalnymi materiałami, takimi jak firanki, tkaniny itp., gdyż może to spowodować pożar. Również nie należy przykrywać urządzenia i kłaść czegokolwiek na nim. Upewnij się, że nic nie styka się z elementem grzewczym urządzenia.

- Zachowaj szczególną ostrożność, gdyż potrawy zawierające olej i tłuszcz mogą się łatwo zapalić, gdy dojdzie do ich przegrzania.
- Korzystając z urządzenia pod okapem wyciągu zachowaj minimalną odległość zalecaną przez producenta. Rozsądnie jest nawet podwoić tę odległość.
- Odłącz natychmiast urządzenie od sieci, gdy pojawi się pęknięcie i zleć skontrolowanie go specjalście.
- Nie wolno włączać urządzenia za pomocą zewnętrznego timera lub innego dodatkowego urządzenia sterującego.
- UWAGA: Symbol  ten oznacza, powierzchnia ta może stać się bardzo gorąca podczas użytkowania. Symbol  jest zawsze umieszczany na powierzchniach o najwyższej temperaturze, jednakże inne metalowe lub niemetalowe powierzchnie mogą również nagrzewać się w trakcie użytkowania, w związku z tym zawsze należy obchodzić się z nimi ostrożnie, a jeśli to możliwe, z pomocą rękawic izotermicznych lub innych zabezpieczeń termicznych. W przypadku wątpliwości co do temperatury określonej powierzchni, zawsze lepiej jest się zabezpieczyć.

(*) Wykwalifikowany elektryk: Osoba wskazana przez dział sprzedaży producenta lub importera lub każda osoba posiadająca niezbędne kwalifikacje umożliwiające dokonywanie tego typu napraw bez stwarzania zagrożenia. W każdym przypadku urządzenie należy przekazywać tym osobom.

PRZED PIERWSZYM UŻYCIEM

- Odpakuj urządzenie i akcesoria. Umyj i wytrzyj je.
- Kiedy urządzenie jest używane po raz pierwszy może wydzielać dym lub nieprzyjemny zapach. Z tego powodu radzimy użyć urządzenia raz na pusto przed pierwszym życiem. W ten sposób niewidoczna powłoka ochronna elementów grzewczych ulegnie spaleni. Ustaw timer na 15 minut oraz przycisk wyboru funkcji na grzanie od góry i z dołu.

INSTRUKCJA DZIAŁANIA

- Przed pierwszym użyciem przetrzyj urządzenie wilgotną ściereczką.
- Podłącz urządzenie do prądu.
- Wybierz akcesoria (ruszt grilla, tacka) w zależności od potrzeby.
- Umieść żywność w kuchence.
- Wybierz żądany tryb gotowania (górną grzałką, dolną grzałką lub oba łącznie) i temperaturę (100°C – 230°C).
- Jeśli to konieczne, można włączyć funkcję, funkcja konwekcji lub kombinacji obu z przełącznikiem.
- Ustaw czas. Lampka kontrolna zaświeci się wskazując na pracę urządzenia. Usłyszysz sygnał kiedy odpowiednia temperatura zostanie osiągnięta. Urządzenie wyłączy się automatycznie lampka zgaśnie.
- Maksymalny czas działania do 60 minut. Jeśli chcesz ustawić mniej niż 5 minut ustaw go na więcej niż 5 minut a następnie ustaw ponownie na żądany czas.
- **Uwaga:** urządzenie zacznie działać po ustawieniu timera.
- Jeśli chcesz zakończyć pracę urządzenia przed ustawionym uprzednio czasem ustaw timer w pozycji off.
- Ostrożnie otwórz drzwiczki przy użyciu rękawicy kuchennej.
- Wyjmij jedzenie używając do tego odpowiednich narzędzi. Wyjmując ruszt lub tackę zawsze używaj rękawic ochronnych.

Przełącznik funkcji

WYŁĄCZONY



Rożen



Termoobieg



Rożen & termoobieg



WYŁĄCZONY



Grzanie z góry



Grzanie z dołu



Grzanie z góry & z dołu



Rożen & termoobieg

- Rożen umożliwia przygotowanie i zarumienienie mięsa.
- Połóż mięso na rożnie. Przytrzymaj je ściskając dwoma widelcami. Przygotowując drób upewnij się że skrzydełka lub nóżki nie zablokują obracania się rożna.
- Włóż rożen umieszczając go w najpierw w jednym otworze z lewej, a następnie z prawej strony.
- Aby wyjąć rożen użyj w tym celu rękawic kuchennych.
- Funkcja konwekcji pozwala uruchomić obieg powietrza w celu poprawienia rozprowadzania ciepła podczas gotowania.

KONSERWACJA I CZYSZCZENIE

Przed czyszczeniem wyjmij wtyczkę z gniazdka i pozostaw urządzenie aż wystygnie.

Nie zanurzaj urządzenia w wodzie lub innym płynie.

Czyszczenie komory piekarnika

- Wytrzyj tackę oraz rożen ręcznikiem papierowym bądź miękką ściereczką. By usunąć resztki przypieczonej potrawy wlej trochę oleju spożywczego i poczekaj 5–10 minut. To powinno zmiękczyć resztki i pozwolić na ich usunięcie za pomocą ręcznika papierowego bądź miękkiej ściereczki.
- Jeśli powyższa metoda okaże się bezskuteczna, wytrzyj tackę wilgotną ściereczką i detergentem.
- Nigdy nie używaj środków ściernych. Nigdy nie zanurzaj urządzenia w wodzie. Nie pozwól by woda lub wilgoć dostała się do środka urządzenia.
- Nie pozwól by woda dostała się na drzwiczki piekarnika dopóki są one jeszcze gorące.

Czyszczenie obudowy piekarnika

- Czyść obudowę za pomocą miękkiej suchej ściereczki bądź ręcznika papierowego.
- Nie używaj materiałów czyszczących rysujących i ścierających.

OCHRONA ŚRODOWISKA



Symbol  na tabliczce znamionowej urządzenia oznacza, że produktu nie wolno wyrzucać razem z innymi odpadami z gospodarstw domowych. Polskie prawo zabrania pod karą grzywny łączenia zużytego sprzętu elektrycznego i elektronicznego wraz z innymi odpadami.

System zbierania zużytego sprzętu jest zgodny z obowiązującymi na terenie Rzeczypospolitej Polskiej normami prawnymi, (Ustawa z dnia 29 lipca 2005, Dziennik Ustaw Nr 180 poz.1494 i 1495) obowiązki wynikające z ustawy przejęła w imieniu przedsiębiorcy Organizacja Odzysku.

DEKLARACJA ERP – ROZPORZĄDZENIE KOMISJI (WE) NR 1275/2008

My, TKG SRL, niniejszym oświadczamy, że nasz produkt spełnia wymagania Rozporządzenia Komisji Europejskiej (WE) nr 1275/2008. Nasz produkt nie posiada funkcji tryb czuwania, ponieważ po zakończeniu użytkowania termostat wyłącza urządzenie całkowicie i w konsekwencji nie pobiera już więcej prądu!

Na prośbę Klienta, instrukcja obsługi jest również dostępna w formie elektronicznej w ramach obsługi posprzedażowej (zobacz karta gwarancyjna).



NEDERLANDS

BELANGRIJKE VEILIGHEIDSVOORSCHRIFTEN

Lees de gebruiksaanwijzing aandachtig alvorens u uw toestel gebruikt, en respecteer altijd de veiligheids- en de gebruiksvoorschriften.

Belangrijk: *Het toestel mag worden gebruikt door kinderen van meer dan 8 jaar oud en door personen met beperkte fysieke, sensorische of mentale capaciteiten of met een gebrek aan ervaring of kennis als ze onder toezicht staan of vooraf instructies hebben gekregen betreffende een veilig gebruik van het toestel en de risico's die ermee gepaard gaan. Kinderen mogen in geen geval met het toestel spelen. Schoonmaak en onderhoud mogen niet worden uitgevoerd door kinderen, tenzij ze 8 jaar of ouder zijn en onder toezicht staan. Laat uw toestel en zijn snoer nooit zonder toezicht en binnen het bereik van kinderen jonger dan 8 jaar of van ontoerekeningsvatbare personen, vooral wanneer het onder spanning staat of wanneer het aan het afkoelen is.*

- ❑ Controleer of de netspanning overeenkomt met deze van het toestel vooraleer u het gebruikt.
- ❑ Laat uw toestel tijdens het gebruik nooit zonder toezicht.
- ❑ Controleer regelmatig of het toestel of het snoer niet beschadigd is. Gebruik het toestel niet indien het snoer of het toestel zelf enige beschadiging zouden vertonen maar laat het in dit geval nakijken en herstellen door een bekwame gekwalificeerde dienst(*) om ieder gevaar te vermijden.
- ❑ Gebruik het toestel enkel voor huishoudelijk gebruik en op de wijze zoals vermeld in de gebruiksaanwijzing.
- ❑ Dompel het toestel nooit onder in water of in enige andere vloeistof, noch om het te reinigen, noch om welke andere reden ook. Steek het nooit in een afwasmachine.
- ❑ Gebruik het toestel niet in de nabijheid van warmtebronnen.
- ❑ Trek de stekker uit het stopcontact vooraleer u het toestel reinigt.
- ❑ Gebruik het toestel niet buiten en berg het op in een droge ruimte.

- ❑ Gebruik geen accessoires die niet door de fabrikant werden aanbevolen. Dit kan gevaarlijk zijn voor de gebruiker en het toestel beschadigen.
- ❑ Trek nooit aan het snoer om het toestel te verplaatsen. Zorg dat het elektriciteitssnoer nergens kan achterhaken en daardoor de val van het toestel veroorzaken. Draai het snoer niet rond het toestel en plooi het niet.
- ❑ Gelieve de volgende installatievoorschriften te respecteren om iedere mogelijke schade ten gevolge van de normale temperaturen die het apparaat bereikt tijdens het gebruik te voorkomen:
 - plaats de achterkant zo dicht mogelijk tegen de muur
 - laat ten minste 10 cm vrije ruimte aan de zijkanten en boven het toestel.
- ❑ Zorg er altijd voor dat er voldoende ventilatie rondom het toestel is tijdens het gebruik. Zet het toestel op een tafel of op een voldoende stabiel en hittebestendig oppervlak (geen gelakte tafel of een tafelkleed) zodat het niet valt.
- ❑ Wacht tot het toestel volledig is afgekoeld alvorens het te reinigen of op te bergen.
- ❑ Bak enkel etenswaren geschikt om te koken en voor consumptie. Leg geen te grote stukken etenswaren of metalen keukengerei in de oven om elk risico op brand of elektrocutie te vermijden. Leg evenmin papier, karton of plastic in de oven.
- ❑ Gelieve bij het toasten en het verwarmen van brood de baktijd van 10 minuten niet te overschrijden, om het verbranden van het brood te vermijden. Zelfs al is een insteltijd van 60 minuten mogelijk, dit is niet bestemd voor het toasten en verwarmen van brood.
- ❑ Het is noodzakelijk om dit toestel proper te houden vermits het quasi rechtstreeks in contact komt met etenswaren.
- ❑ Zorg dat het snoer niet in aanraking komt met de warme onderdelen van het toestel.
- ❑ Wanneer het toestel in werking is, kunnen toegankelijke delen ervan, zoals bijvoorbeeld de deur, een zeer hoge temperatuur bereiken. Raak deze delen noch tijdens het gebruik, noch vooraleer het toestel volledig is afgekoeld aan, maar hanteer enkel de knoppen.

- ❑ Zorg ervoor dat de warme onderdelen van het toestel tijdens het gebruik niet in aanraking komen met gemakkelijk ontvlambare materialen, zoals gordijnen, een tafelkleed en dergelijke vermits deze in brand zouden kunnen vliegen. Bedek het toestel niet en leg er niets bovenop. Zorg dat niets het verwarmingselement aanraakt tijdens de werking.
- ❑ Het is aangeraden om een warmtewerende bedekking tussen het toestel en het steunoppervlak te leggen, eveneens om geen sporen ten gevolge van de warmte na te laten op de bekleding van het oppervlak.
- ❑ Olie- of vetbereidingen kunnen in brand vliegen bij oververhitting. Wees dus uiterst voorzichtig!
- ❑ Indien u de oven onder een dampkap gebruikt, gelieve de door de fabrikant aanbevolen minimumafstand na te leven.
- ❑ Trek de stekker uit het stopcontact indien de deur van de oven een barst of andere beschadiging zou vertonen en neem contact op met een bekwame gekwalificeerde dienst(*).
- ❑ Uw toestel mag nooit worden aangezet door middel van een externe timer of een separaat systeem met afstandsbediening.
- ❑ Het symbool  is altijd aangebracht op het oppervlak waarvan de temperatuur het hoogst is, maar ook de andere metalen of niet-metalen oppervlakken kunnen heel warm worden tijdens het gebruik en het is daarom aangeraden om ze altijd voorzichtig te behandelen en indien mogelijk met behulp van warmte-isolerende handschoenen of een andere thermische bescherming. In geval van twijfel wat betreft de temperatuur van een bepaald oppervlak is het altijd het best om zich te beschermen.

(*). Bekwame gekwalificeerde dienst: klantendienst van de fabrikant of de invoerder, die erkend en bevoegd is om dergelijke herstellingen te doen zodat elk gevaar vermeden wordt. Gelieve het toestel bij problemen naar deze dienst terug te brengen.

VOOR HET EERSTE GEBRUIK

- Pak het toestel en de accessoires uit, spoel de accessoires en droog ze af.
- Het is normaal dat rook en geur ontsnappen wanneer u uw toestel voor de eerste maal gebruikt. Daarom is het raadzaam eerst het toestel leeg te laten werken vóór het eerste gebruik. Zet daartoe de timer op 15 minuten en kies de functie "grill en oven".

GEBRUIK

- Steek de stekker in het stopcontact.
- Gebruik het gepaste accessoire (bakplaat, rooster of spit) naargelang het soort bereiding.
- Plaats het voedsel in de oven.
- Selecteer de gewenste kookfunctie (grill, oven, grill & oven) en temperatuur tussen 100°C en 230°C.
- Schakel desnoods de draaispituifunctie, de convectiefunctie of de combinatie van beide aan door de keuzeschakelaar op de gewenste stand te zetten.
- Zet de timer op de gewenste baktijd. Het controlelampje gaat branden om aan te duiden dat het toestel in werking is getreden. Na afloop van de ingestelde tijd luidt een belseinstraal en schakelt de oven zich automatisch uit. Het controlelampje gaat uit.
- U kunt de tijdschakelaar tot 60 minuten instellen. Als u een bereidingstijd korter dan 5 minuten wilt instellen, draai de tijdschakelaar dan tot voorbij de vijf-minuten-grens en draai vervolgens tot de gewenste tijd terug.
- **Opgelet:** de oven zal pas beginnen opwarmen wanneer de tijdschakelaar is ingesteld.
- Indien u de baktijd voortijdig wilt onderbreken, zet dan de tijdschakelaar op "OFF".
- Open de deur voorzichtig. Gebruik eventueel een ovenwant.
- Haal het voedsel voorzichtig uit de oven met gepast gereedschap. Maak gebruik van de handvaten om de bakplaat, het rooster en het spit uit het toestel te nemen.

Keuzeschakelaars

OFF



Draaispit



Convectie



Draaispit & Convectie



OFF



Warmte van bovenaf



Warmte van onderaf



Warmte van boven & beneden



Draaispit- en convectiefuncties

- Het draaispit maakt het mogelijk om vlees en gevogelte gelijkmatig te bakken en bruinen.
- Steek het vlees op het spit. Houd de stukken vlees die u wilt roosteren op hun plaats met de met schroeven vastgemaakte vorken. Indien u gevogelte bakt, let er dan op dat de vleugels of boutjes het draaien van het spit niet belemmeren.
- Hang het spit op zijn plaats. Bevestig daarvoor het afgeronde uiteinde van het spit rechts in de oven en leg dan de andere kant van het spit op de linkersteun van de oven.
- Om het spit te hanteren kunt u gebruik maken van de daartoe voorziene handgreep.
- De convectiefunctie maakt het mogelijk om luchtcirculatie in te schakelen om zo een gelijkmatige warmteverdeling tijdens het bakken te bevorderen.

REINIGING EN ONDERHOUD

Haal de stekker uit het stopcontact en laat het apparaat afkoelen.

Dompel het toestel niet onder in water of andere vloeistoffen.

Inwendige reiniging

- Reinig de bakplaat, het rooster of het spit met keukenpapier of een zachte doek. Om hardnekkige resten te kunnen verwijderen brengt u een weinig olie op de bakplaat aan en laat u die vijf à tien minuten intrekken.
- Veeg de bakplaat daarna met keukenpapier of een zachte doek af. Indien dit nog steeds niet lukt, gebruik dan een druppel afwasmiddel.
- Gebruik nooit een schuurmiddel. Dompel het toestel niet onder in water en zorg ervoor dat er geen water of vocht in het toestel sijpelt.
- Zorg ervoor dat er geen water op de deur van de oven komt indien deze nog warm is.

Uitwendige reiniging

- Reinig het apparaat met een zachte, vochtige doek of keukenpapier.
- Gebruik nooit schuurmiddelen of staalwol, want dit zou de bekleding beschadigen.

MILIEUBESCHERMING – RICHTLIJN 2012/19/EU

Om ons milieu en onze gezondheid te beschermen, moet afgedankte elektrische en elektronische apparatuur in overeenstemming met welbepaalde regels weggegooid worden. Dit vergt zowel de inzet van de leveranciers als van de gebruikers. Daarom mag uw apparaat, zoals op het typeplaatje of op de verpakking aangegeven door het symbool



 , niet met het gewone huisvuil weggegooid worden. De gebruiker heeft het recht het toestel naar een gemeentelijk centrum van gescheiden inzameling te brengen waar het overeenkomstig de richtlijn hergebruikt, gerecycleerd of voor andere doeleinden gebruikt zal worden.

ERP VERKLARING - VERORDENING 1275/2008/EC

Wij, TKG SRL, bevestigen hierbij dat ons product voldoet aan de vereisten van Verordening 1275/2008/EG. Ons product beschikt niet over een stand-bystand (slaapstand), want het schakelt zich volledig uit onmiddellijk nadat de werking is beëindigd en verbruikt dan bijgevolg geen elektriciteit!

De handleiding is op simpele aanvraag ook verkrijgbaar in elektronisch formaat bij de klantendienst (zie garantiekaart).



SLOVENSKÝ

DÔLEŽITÉ BEZPEČNOSTNÉ UPOZORNENIA

Pred používaním zariadenia si pozorne prečítajte tieto pokyny, a vždy dodržujte bezpečnostné a prevádzkové pokyny v návode.

Dôležité : *Osoby (vrátane detí nad 8 rokov), ktoré nie sú schopné používať zariadenie bezpečným spôsobom kvôli fyzickým, zmyslovým alebo duševným schopnostiam alebo kvôli nedostatku skúseností alebo vedomostí, nesmú nikdy používať toto zariadenie, ak nie sú pod dohľadom osoby zodpovednej za ich bezpečnosť alebo ak predtým nedostali pokyny týkajúce sa bezpečného používania zariadenia. Na deti je potrebné dôsledne dohliadať, aby nepoužívali toto zariadenie ako hračku. Čistenie a údržbu prístroja nesmú vykonávať deti, jedine ak dosiahli 8 rokov a sú pod dozorom dospelšej osoby. Nikdy nenechávajte spotrebič jeho el. kábel bez dozoru a v dosahu detí mladších ako 8 rokov alebo nezodpovedných osôb, hlavne ak je prístroj zapojený na sieť, či sa chladí.*

- ❑ Skontrolujte, či sa napätie v elektrickej sieti zhoduje s napätím uvedeným na zariadení.
- ❑ Zariadenie nikdy nenechávajte bez dozoru, keď sa používa.
- ❑ Z času na čas skontrolujte, či kábel nie je poškodený. Zariadenie nikdy nepoužívajte, ak kábel alebo samotné zariadenie vykazujú akékoľvek príznaky poškodenia. Všetky opravy by mal vykonávať kompetentný, kvalifikovaný elektrikár(*) aby sa predišlo nebezpečenstvu.
- ❑ Zariadenie používajte iba na domáce účely a spôsobom, aký je uvedený v týchto pokynoch.
- ❑ Zariadenie nikdy a zo žiadneho dôvodu neponárajte do vody alebo do akejkoľvek kvapaliny. Zariadenie nikdy nevkładajte do umývačky riadu.
- ❑ Zariadenie nikdy nepoužívajte v blízkosti horúcich plôch.
- ❑ Zariadenie vždy pred čistením alebo uskladnením odpojte od elektrického napájania.
- ❑ Zariadenie nikdy nepoužívajte vonku a vždy ho umiestňujte do suchého prostredia.

- Nikdy nepoužívajte príslušenstvo, ktoré neodporúča výrobca. Môže predstavovať nebezpečenstvo pre používateľa a riziko poškodenia spotrebiča.
- Zariadenie nikdy nepremiestňujte ťahaním za kábel. Ubezpečte sa, že kábel sa žiadnym spôsobom nemôže nikde zachytiť. Neomotávajte kábel okolo zariadenia ani ho nezohýbajte.
- Aby sa predišlo poškodeniu alebo poruchám vplyvom normálnej teploty prístroja počas prevádzky, nasledujte tieto inštaláčny predpisy:
 - Zadnú stranu prisuňte čo najbližšie ku stene
 - Nechajte na oboch stranách a nad prístrojom aspoň 10 cm voľného odstupu.
 - Z pravidla sa presvedčte, či miestnosť, v ktorej sa zariadenie nachádza počas použitia, je dostatočne vetraná. Postavte zariadenie na stôl, prípadne na rovnú teplovzdornú plochu (v žiadnom prípade na lakovanú plochu, ani obrus), tak aby zariadenie nespadlo.
- Prv než budete prístroj čistiť alebo ho uskladníte, skontrolujte či je prístroj ochladený.
- Používajte len potraviny, ktoré sú vhodné na varenie a stravovanie. Nevkladajte v žiadnom prípade do zariadenia veľké kusy potravín, kovové predmety, papier, kartón, alebo plastové výrobky.
- Pri opekaní a pečení chleba nikdy neprekračujte čas pečenia 10 minút, v opačnom prípade môže dôjsť k jeho zhoreniu. Aj keď je na časovači možné nastavenie až do 60 minút, toto nastavenie nie je určené na opekanie a pečenie chleba.
- Prístroj udržiavajte vždy čistý, keďže je v priamom kontakte s jedlom.
- Dávajte pozor na to, aby šnúra neprišla do kontaktu s teplými časťami prístroja.
- Nedotýkajte sa teplých častí prístroja, používajte držiaky.
- Dávajte pozor na to, aby počas procesu pečenia neprišli teplé časti prístroja do styku s ľahko vznetlivými materiálmi ako závesy, obrusy, atď. ... Nebezpečenstvo ohňa! Nezakrývajte a nič nepokladajte na zariadenie. Dávajte pozor, aby ohrevné teleso neprišlo do styku s inými predmetmi.

- Keď varíte s olejom alebo masťou buďte obzvlášť opatrný, keďže môžu počas použitia vzplanúť.
- Pri použití pod odsávačom pár musíte dodržať minimálny odstup, ktorý je určený dodávateľom odsávača. Buďte tu veľmi opatrný.
- Ihneď odpojte prístroj od siete ako náhle si všimnete nejakej trhliny alebo poruchy na prístroji a obráťte sa na odborníka(*).
- Váš prístroj nesmiete nikdy napojiť na externý časovač alebo iný separátny ovládací systém.
- Poznámka: Ak sa nachádza symbol  na určitej ploche, znamená to: POZOR, plocha sa počas prevádzky zohreje a je veľmi horúca.

Symbol  sa nachádza vždy na miestach, kde je povrch veľmi horúci. Rovnako horúce môžu byť ale aj časti okolo, hlavne kovové a preto počas prevádzky narábajte s prístrojom opatrne a chytajte ho len za rúčku, uchopenia alebo pomocou teplu vzdorných rukavíc a vždy opatrne. V prípade, že ste si nie istý či je povrch horúci, pristupujte k povrchom vždy tak, aby ste chránili sami seba.

(*) Kompetentný kvalifikovaný elektrikár: popredajné oddelenie výrobcu alebo dovozca alebo akákoľvek osoba, ktorá je kvalifikovaná, schválená a kompetentná na vykonávanie takýchto opráv s cieľom predchádzania akýmkoľvek nebezpečenstvám. V každom prípade by ste mali vrátiť zariadenie takémuto elektrikárovi.

PRED POUŽITÍM

- Vybaľte zariadenie a príslušenstvo. Príslušenstvo najskôr dôkladne umyte a osušte.
- Pri prvom použití môže zo zariadenia vychádzať trochu dymu a nepríjemný zápach. Pri prvom uvedení do prevádzky je to normálne. Vzhľadom na to, použite zariadenie prvýkrát bez obsahu. Nastavte časovač na 15 minút a prepínač funkcií na horný a spodný ohrev.

PREVÁDZKA

- Plech na pečenie pred prvým použitím očistite vlhkou utierkou a osušte.
- Zasuňte zástrčku do zásuvky.
- Použite vhodné vybavenie (plech na pečenie, rošt alebo otočný grilovací rošt) pre zodpovedajúci účel.
- Vložte jedlo do rúry.
- Zvoľte želaný režim pečenia (vrchný ohrev, spodný ohrev, alebo kombinácia spodný/vrchný ohrev dokopy) a tiež teplotu (100-230°C).
- Pokiaľ potrebné, zapnite funkciu otočného špízu, horúci vzduch alebo kombináciu oboch funkcií.
- Pomocou časovača nastavte požadovaný čas pečenia. Svetelná kontrolka sa rozsvieti, čo znamená, že rúra sa zahrieva. Na konci pečenia zaznie akustický signál. Zariadenie sa automaticky vypne a svetelná kontrolka zhasne.
- Pomocou časovača môžete ľubovoľne nastaviť čas až na 60 minút. Ak chcete nastaviť čas pod 5 minút, otáčajte časovačom najskôr nad 5 minút a potom sa vráťte späť na požadovaný čas.
- **Poznámka:** zariadenie vyhrieva až po nastavení času pečenia.
- Pečenie môžete ukončiť kedykoľvek, nastavením časovača do polohy "OFF".
- Opatrne otvorte sklenené dvere, pričom vždy používajte kuchynské rukavice.
- Pri vyberaní jedla z rúry buďte opatrní a používajte vhodné nástroje. Pri vyberaní roštu, plechu na pečenie alebo otočného grilovacieho roštu používajte na to určené pomocné držadlá.

Voliča funkcií

VYPNUTÉ



VYPNUTÉ



Gril



Vrchný ohrev



Horúci vzduch



Spodný ohrev



Gril & horúci vzduch



Spodný & vrchný ohrev



Otočný grilovací rošt a prúdenie vzduchu

- Použitím otočného grilovacieho roštu, docielite rovnomerné prepečenie a zhnedenutie mäsa a hydinového mäsa.
- Naplňte otočný grilovací rošt mäsom. Kúsky mäsa, ktoré chcete opekať, pevne pripevnite na grilovací rošt upevnený skrutkami. Pri hydinovom mäse, dávajte pozor, aby stehná, prípadne krídla neblokovali rotačný pohyb.
- Umiestnite otočný grilovací rošt v rúre a to tak, že upevníte otočný grilovací rošt zaobleným koncom na pravom boku rúry a druhú stranu otočného grilovacieho roštu na ľavom boku rúry.
- Pri manipulácii s otočným grilovacím roštom, používajte určené pomocné držadlo.
- Prúdenie vzduchu umožňuje cirkuláciu vzduchu pre zlepšenie výkonu funkcie varenia.

ČISTENIE A ÚDRŽBA

Prístroj odpojte od siete a nechajte ho ochladieť.

Prístroj nikdy neponárajte do vody ani iných tekutín.

Čistenie vnútra

- Na čistenie plechu, roštu alebo otočného grilovacieho roštu používajte papierovú utierku alebo mäkkú handričku. Predtým, ale nalejte trochu stolového oleja na plech na odstránenie odolných zvyškov a nechajte vsiaknuť po dobu 5 až 10 minút.
- Ak sa Vám nedarí odstrániť nepoddajné zvyšky, použite navlhčenú handričku s trochu saponátu.
- V žiadnom prípade nepoužívajte drsné čistiace prostriedky. Neponárajte zariadenie do vody a presvedčte sa, že do zariadenia nepresakuje voda.
- Zabráňte, aby sa nedostala voda na ešte horúce sklenené dvierka.

Čistenie exteriéru

- Na čistenie vonkajšej časti zariadenia používajte vlhkú handričku.
- Nepoužívajte kovové špongie ani drsné čistiace prostriedky.

OCHRANA ŽIVOTNÉHO PROSTREDIA – SMERNICA 2012/19/EÚ

Kvôli ochrane nášho životného prostredia a ľudského zdravia by sa mal odpad z elektrických a elektronických zariadení likvidovať v súlade so špecifickými pravidlami so zapojením sa dodávateľov aj používateľov. Z tohto



dôvodu, ako signalizuje symbol  na štítku s menovitými údajmi alebo na obale, by ste toto zariadenie nemali vyhadzovať spolu s netriedeným komunálnym odpadom. Používateľ má právo priniesť výrobok na zberné miesto komunálneho odpadu, ktoré vykonáva recykláciu odpadu prostredníctvom opätovného použitia, recyklácie alebo použitia na iné účely v súlade so smernicou.

ERP DEKLARÁCIA – NARIADENIE 1275/2008/EC

My, TKG SRL, týmto potvrdzujeme, že náš produkt spĺňa všetky požiadavky smernice 1275/2008/EC. Náš produkt nedisponuje pohotovostným režimom (režim Stand-By). Tento produkt, sa po dokončení úplne vypne, čím nespotrebuje žiadnu elektrickú energiu.

Návod na použitie je dostupný aj v elektronickej verzii, stačí si ho vyžiadať u autorizovaného servisu (pozri záručný list).



ČEŠTINA

DŮLEŽITÉ BEZPEČNOSTNÍ OPATŘENÍ

Před použitím spotřebiče si pečlivě přečtěte tyto pokyny a vždy dodržujte bezpečnostní a provozní pokyny.

Důležité: *Tento spotřebič může používat děti starší 8 let a lidé se sníženou fyzickou, smyslovou nebo duševní schopností nebo s nedostatkem zkušeností nebo znalostí, pokud jim byl dán dohled nebo pokud jde o bezpečné používání spotřebiče a rizika. Děti se s přístrojem nehrají. Čištění a údržbu uživatele nesmí dělat děti, pokud nejsou starší 8 let a jsou pod dohledem. Nikdy neopouštějte spotřebič ani jeho kabel bez dozoru a v dosahu dětí mladších 8 let nebo nezodpovědných osob, pokud jsou zapojeny do zdi nebo při ochlazování.*

- Zkontrolujte, zda napětí v elektrické síti shoduje s napětím uvedeným na zařízení.
- Nikdy nenechávejte bez dozoru, když se používá.
- Čas od času zkontrolujte, zda kabel není poškozen. Zařízení nikdy nepoužívejte, pokud kabel nebo samotné zařízení vykazují jakékoliv příznaky poškození. Veškeré opravy by měl provádět kompetentní, kvalifikovaný elektrikář (*) aby se předešlo nebezpečí.
- Zařízení používejte pouze pro domácí účely a způsobem, jaký je uveden v těchto pokynech.
- Nikdy a ze žádného důvodu neponořujte do vody nebo do jakékoliv kapaliny. Zařízení nikdy nevkládejte do myčky nádobí.
- Zařízení nikdy nepoužívejte v blízkosti horkých ploch.
- Zařízení vždy před čištěním nebo uskladněním odpojte od elektrického napájení.
- Zařízení nikdy nepoužívejte venku a vždy jej umíst'ujte do suchého prostředí.
- Nikdy nepoužívejte příslušenství, které nedoporučuje výrobce. Může představovat nebezpečí pro uživatele a riziko poškození spotřebiče.

- Zařízení nikdy nepřemísťujte taháním za kabel. Ujistěte se, že kabel se žádným způsobem nemůže někde zachytit. Neomotávejte kabel kolem zařízení ani jej neohýbejte.
- Aby se předešlo poškození nebo poruchám vlivem normální teploty přístroje během provozu, následujte tyto instalační předpisy:
- Zadní stranu přisuňte co nejbližší ke stěně
- Nechte na obou stranách a nad přístrojem alespoň 10 cm volného odstupu.
- Z pravidla se přesvědčte, zda místnost, ve které se zařízení nachází během použití, je dostatečně větraná. Postavte zařízení na stůl, popřípadě na rovnou teplovzdušnou plochu (v žádném případě na lakovanou plochu, ani ubrus), tak aby zařízení nespadlo.
- Než budete přístroj čistit nebo jej uskladníte, zkontrolujte, zda je přístroj ochlazen.
- Používejte pouze potraviny, které jsou vhodné pro vaření a stravování. Nevkládejte v žádném případě do zařízení velké kusy potravin, kovové předměty, papír, karton nebo plastové výrobky.
- Při opékání a pečení chleba nikdy nepřekračujte čas pečení 10 minut, v opačném případě může dojít k jeho shoření. I když je na časovači možné nastavení až do 60 minut, toto nastavení není určeno grily a pečení chleba.
- Přístroj udržujte vždy čistý, protože je v přímém kontaktu s jídlem.
- Dávejte pozor na to, aby šňůra nepřišla do kontaktu s teplými částmi přístroje.
- Nedotýkejte se teplých částí přístroje, používejte držáky.
- Dávejte pozor na to, aby během procesu pečení nepřišli teplé části přístroje do styku s lehce vznětlivými materiály jako závěsy, ubrusy atd. ... Nebezpečí ohně! Nezakrývejte a nic nepokládejte na zařízení. Dávejte pozor, aby topné těleso nepřišlo do styku s jinými předměty.
- Když varíte s olejem nebo masťou buďte obzvláště opatrní, protože mohou během použití vzplanout.
- Při použití pod odsavačem par musíte dodržet minimální odstup, který je určen dodavatelem odsavače. Buďte tu velmi opatrný.

- Ihned odpojte přístroj od sítě, jakmile si všimnete nějaké trhliny nebo poruchy na přístroji a obraťte se na odborníka (*).
- Váš přístroj nesmíte nikdy napojit na externí časovač nebo jiný separátní ovládací systém.
- Poznámka: Pokud se nachází symbol  na určité ploše, znamená to: POZOR, plocha se během provozu zahřeje a je velmi horká.

Symbol  se nachází vždy na místech, kde je povrch velmi horký. Stejně horké mohou být ale také části kolem, hlavně kovové, a proto během provozu zacházejte s přístrojem opatrně a chytejte ho jen za ručku, uchopení nebo pomocí teplu vzdorných rukavic a vždy opatrně. V případě, že si nejste jisti zda je povrch horký, přistupujte k povrchům vždy tak, abyste chránili sami sebe.

(*). Kompetentní kvalifikovaný elektrikář: poprodejní oddělení výrobce nebo dovozce nebo jakákoli osoba, která je kvalifikovaná, schválena a kompetentní k provádění takových oprav s cílem předcházení jakýmkoli nebezpečím. V každém případě byste měli vrátit zařízení takovému elektrikáři.

PŘED POUŽITÍM

- Vybalte zařízení a příslušenství. Příslušenství nejdříve důkladně omyjte a osušte.
- Při prvním použití může ze zařízení vycházet trochu kouře a nepříjemný zápach. Při prvním uvedení do provozu je to normální. Vzhledem k tomu, použijte zařízení poprvé bez obsahu. Nastavte časovač na 15 minut a přepínač funkcí na horní a spodní ohřev.

PROVOZ

- Plech na pečení před prvním použitím očistěte vlhkou utěrkou a osušte.
- Zasuňte zástrčku do zásuvky.
- Použijte vhodné vybavení (plech na pečení, rošt nebo otočný grilovací rošt) pro odpovídající účel.
- Vložte jídlo do trouby.
- Vyberte požadovaný režim pečení (vrchní ohřev, spodní ohřev, nebo kombinace spodní / vrchní ohřev dohromady) a také teplotu.
- Pokud třeba, zapněte funkci otočného špízu, horký vzduch nebo kombinaci obou funkcí.
- Pomocí časovače nastavte požadovaný čas pečení. Světelná kontrolka se rozsvítí, což znamená, že trouba se zahřívá.
- Na konci pečení zazní signál. Zařízení se automaticky vypne a světelná kontrolka zhasne.
- Pomocí časovače můžete libovolně nastavit čas až na 60 minut. Chcete-li nastavit čas pod 5 minut, otáčejte časovačem nejdříve nad 5 minut a pak se vraťte zpět na požadovaný čas.
- **Poznámka:** zařízení vyhřívá až po nastavení času pečení.
- Pečení můžete ukončit kdykoliv, nastavením časovače do polohy "OFF".
- Opatrně otevřete skleněné dveře, přičemž vždy používejte kuchyňské rukavice.
- Při vyjímání jídla z trouby buďte opatrní a používejte vhodné nástroje. Při vyjímání roštu, plechu na pečení nebo otočného grilovacího roštu používejte k tomu určená pomocná držadla.

Ovladač výběru režimu

VYPNUTO



Gril



Horký vzduch



Gril & Horký vzduch



VYPNUTO



Vrchní ohřev



Spodní ohřev



Spodní & vrchní ohřev



Otočný grilovací rošt a proudění vzduchu

- Použitím otočného grilovacího roštu, docílíte rovnoměrné propečení a zhnědnutí masa a drůbežního masa.
- Naplňte otočný grilovací rošt masem. Kousky masa, které chcete opékat, pevně připevněte na grilovací rošt upevněn šrouby. Při drůbežím mase, dávejte pozor, aby stehna, případně křídla neblokovaly rotační pohyb.
- Umístěte otočný grilovací rošt v troubě a to tak, že upevněte otočný grilovací rošt zaobleným koncem na pravém boku trouby a druhou stranu otočného grilovacího roštu na levém boku trouby.
- Při manipulaci s otočným grilovacím rostem, používejte určené pomocné držadlo.
- Proudění vzduchu umožňuje cirkulaci vzduchu pro zlepšení výkonu funkce vaření.

ČIŠTĚNÍ A ÚDRŽBA

Přístroj odpojte od sítě a nechte ho ochladit.

Přístroj nikdy neponořujte do vody ani jiných tekutin.

Čištění vnitřku

- K čištění plechu, roštu nebo otočného grilovacího roštu použijte papírovou utěrku nebo měkký hadřík. Předtím, ale nalijte trochu stolního oleje na plech na odstranění odolných zbytků a nechte vsáknout po dobu 5 až 10 minut.
- Pokud se Vám nedaří odstranit nepoddajné zbytky, použijte navlhčený hadřík s trochou saponátu.
- V žádném případě nepoužívejte drsné čisticí prostředky. Neponořujte zařízení do vody a přesvědčte se, že do zařízení neprosakuje voda.
- Zabraňte, aby se nedostala voda na ještě horké skleněná dvířka.

Čištění exteriéru

- K čištění vnější části zařízení použijte vlhký hadřík.
- Nepoužívejte kovové houby ani drsné čisticí prostředky.

OCHRANA ŽIVOTNÍHO PROSTŘEDÍ – SMĚRNICE 2012/19/EU

Kvůli ochraně našeho životního prostředí a lidského zdraví by se měl odpad z elektrických a elektronických zařízení likvidovat v souladu se specifickými pravidly se zapojením se dodavatelů i uživatelů. Z tohoto důvodu, jak signalizuje

symbol  na štítku s jmenovitými údaji nebo na obalu, byste toto zařízení neměli vyhazovat spolu s netříděným komunálním odpadem. Uživatel má právo přinést výrobek na sběrné místo komunálního odpadu, které provádí recyklaci odpadu prostřednictvím opětovného použití, recyklace nebo použití k jiným účelům v souladu se směrnicí.

ERP DEKLARACE – NAŘÍZENÍ 1275/2008 / EC

My, TKG SRL, tímto potvrzujeme, že náš produkt splňuje všechny požadavky směrnice 1275/2008 / EC. Náš produkt nedisponuje pohotovostním režimem (režim Stand-By). Tento produkt, se po dokončení zcela vypne, čímž nespoteřebuje žádnou elektrickou energii.

Návod k použití je dostupný iv elektronické verzi, stačí si ho vyžádat u autorizovaného servisu (viz záruční list).

TKG OT 2035 CRL

 EN	ENGLISH	4
 DE	DEUTSCH	10
 FR	FRANCAIS	16
 ES	ESPAÑOL	22
 PL	POLSKI	28
 NL	NEDERLANDS	34
 SK	SLOVENSKÝ	40
 CZ	ČEŠTINA	46

TKG SRL

Chaussée de Hal, 158
1640 Rhode-Saint-Genèse
BELGIUM
+ 32 4 247 64 44
sav@team.be

